The logo for ZICABEST is rendered in a bold, italicized, sans-serif font. The letters are white with a thick orange outline. The letter 'I' in 'ZICA' is replaced by a square grid pattern. The word 'BEST' is positioned to the right of 'ZICA'.

# ZICABEST

katalog • 2024

office@zicabest.com  
www.zicabest.com



**ZICABEST**



## O NAMA

ŽICA BEST DOO, je firma koja je osnovana 2012. godine kao zanatska radnja za proizvodnju žičanih proizvoda, a 2019. godine zbog konstantnog rasta i širenja asortimana i poslovanja prerasta u preduzeće. Bavimo se proizvodnjom univerzal pletiva od pocinkovane i plastificirane žice u više boja, svih mogućih dimenzija, na osnovu potreba i zahteva kupaca. Pored pletiva u našim pogonima proizvodimo i bodljikavu žicu, plastificirane stubove, farmerska pletiva, grif, šulc pletiva, elektro-varene mreže...

Svi naši proizvodi su visoko funkcionalni, ekonomični, elegantni i jednostavni za montažu. Jedinstvenost ŽICA BEST poslovanja je u profesionalnoj usluzi, specijalnoj tehnologiji i dugogodišnjoj garanciji na naše visoko kvalitetne proizvode (od 10 do 20 godina).

Naša kompanija vidi dugoročnost uspešnog poslovanja u ostvarivanju visokog kvaliteta svojih proizvoda i korišćenju najsavremenije tehnologije. Ceo poslovni sistem firme zasnovan je na visokoj stručnosti zaposlenih i spremnosti da se u svakom trenutku odgovori na specifične zahteve kupaca. Očekujemo da će uz povećanje proizvodnih kapaciteta biti više proizvoda sa pečatom "ŽICA BEST". Prioritet poslovne politike je podizanje nivoa stručnosti zaposlenih i proširenje tržišta.

ŽICA  
BEST





Ogradite se od drugih...

**TOPFAST**

# KATEGORIJE PROIZVODA U PONUDI



## PANELNE OGRADE

3D OGRADE  
2D OGRADE  
SECURITY PANEL FENCE

*strana 4-9*



## PLETIVA

SA VEŠTAČKOM TRAVOM  
POCINKOVANA/PLASTIFICIRANA  
FARMER PLETIVA

*strana 10-15*



## STUBOVI ZA OGRADE

METALNO-PLASTIFICIRANI  
ARMIRANO-BETONSKI  
STUBOVI ZA PANELNE OGRADE

*strana 16-17*



## ŽICE

POCINKOVANA/PLASTIFICIRANA  
BODLJIKAVA / ŽILET ŽICA  
PALJENA ŽICA

*strana 18-21*



## MREŽE U ROLNAMA

ELEKTRO-VARENE  
HEKSAGON

*strana 22-23*

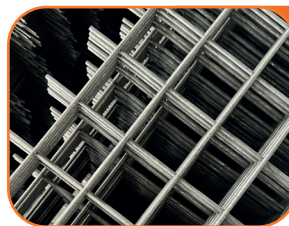

## PLETIVA U TABLAMA

GRIF PLETIVA  
ŠULC PLETIVA

*strana 24-25*

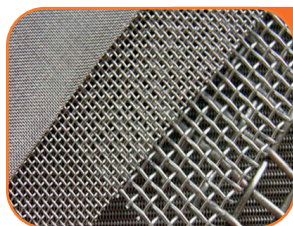

## SITA

SITA  
KOMARNICI  
POC I PVC RABICI

*strana 26-27*



## OSTALI PROIZVODI

TRAKE ZA OGRADE  
EKSERI  
PRATEĆI MATERIJAL ZA OGRADE

*strana 28-31*



## 3D OGRADE

To su ograde kod kojih su horizontalne i vertikalne žice izrađene od čvrste čelične legure i poseduju rebra za ukrućenje u obliku slova V, gde su horizontale zgusnute na **5cm** i postavljene u dva reda radi veće čvrstine.

Paneli i stubovi su standardno zaštićeni duplom zaštitom, cinkovanjem + plastifikacijom, što im omogućuje izuzetnu dugovečnost i otpornost na sve vrste atmosferskih uticaja.

Njihova prednost je što su višestruke upotrebe, lake za ugradnju i pružaju veoma dobar kvalitet. Izrađene su od čelične žice. Zatim se toplocinkuju pa plastificiraju (PVC paneli) radi što dužeg trajanja, kvaliteta i lepšeg izgleda.

Izrađuju se u debljinama: **f.4mm, f.4,5mm f.5mm** i u raznim bojama kao što su: zelena (koja je i najzastupljenija), bela, tamno siva, svetlo siva i druge...

## Dimenzije 3D panelne ograde:

visina	dužina	debljina
0.8m	2.0m	Ø4mm
1.0m		Ø4.2mm
1.2m		Ø4.5mm
1.5m	2.5m	Ø4.5mm
1.75m		Ø5mm
2.0m		Ø5mm

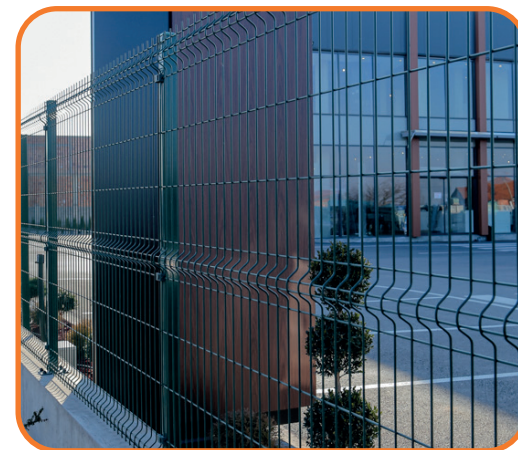

## TEHNIČKI DETALJI:

**Dimenzije okaca:** 50 x 200mm

**Premaz/Nanos boje:** statička ili pvc boja preko galvanizacije /toplo cinkovanje

**Boja:** sve boje iz RALL kataloga

**Profil stubova koji odgovara:**

50 x 50 x 1.5-2mm;

40 x 60 x 1.5-2mm; 60 x 60 x 1.5-2mm

**Postavljenje ograde:** uz gore navedene profile stubova, sa pločama ili usadne

**Fiskiranje ograde:** uz pomoć plastičnih ili metalnih držača dimenzija u zavisnosti od dimenzije stubova.

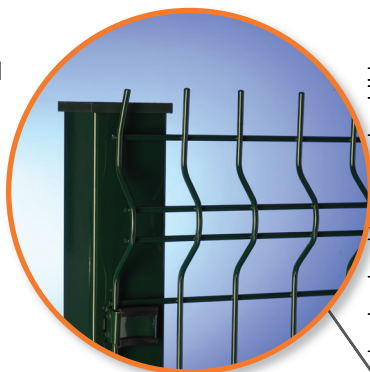

## Tehnički crtež:

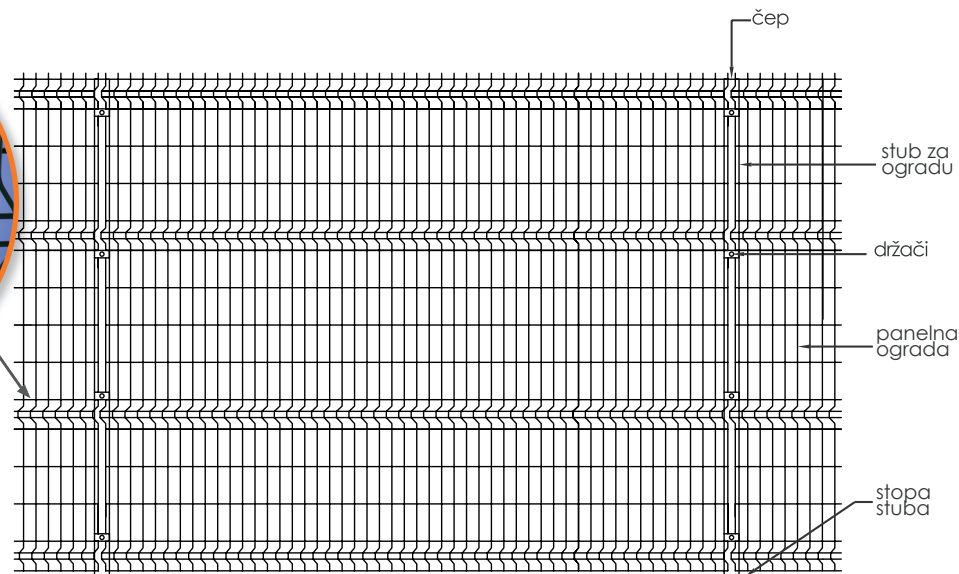

## 2D OGRADE

To su ograde kod kojih su horizontalne i vertikalne žice izrađene od čvrste čelične legure i koje na sebi imaju dodatno ojačanje u vidu tzv. "duplih žica".

Naime, duple horizontalne žice u kombinaciji sa vertikalnim žicama različitih debljina, doprinose izuzetnoj čvrstini i otpornosti celokupne ograde.

Paneli su standardno zaštićeni duplom zaštitom, cinkovanjem + plastifikacijom, što im omogućuje izuzetnu dugovečnost i otpornost na sve vrste atmosferskih uticaja.

Njihova prednost je što su višestruke upotrebe, lake za ugradnju, i pružaju veoma dobar kvalitet. Izrađene su od čelične žice. Zatim se toplocinkuju pa plastificiraju (PVC paneli) radi što dužeg trajanja, kvaliteta i lepšeg izgleda.

Takođe mogu biti i pocinkovani.

Izrađuju se u debljinama: **f.5+4+5mm**, **f.6+5+6mm**, **f.8+6+8mm** i u raznim ralovima kao što su:

6005 - močvarno zelena (koja je i najzastupljenija),  
7016 - antracit siva i još druge po Vašem zahtevu.

Dimenzije 2D panelne ograde:

visina	dužina	debljina
1.03m	2.5m	Ø5/5/4mm
1.23m		Ø6/6/5mm
1.43m		Ø6/6/5mm
1.63m		Ø6/6/5mm
1.83m		Ø8/8/6mm
2.03m		Ø8/8/6mm

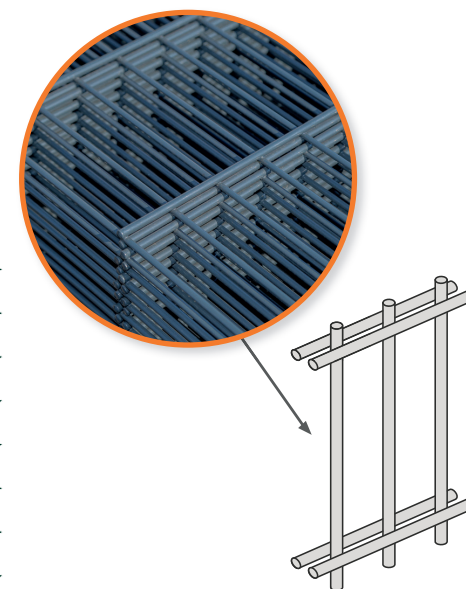
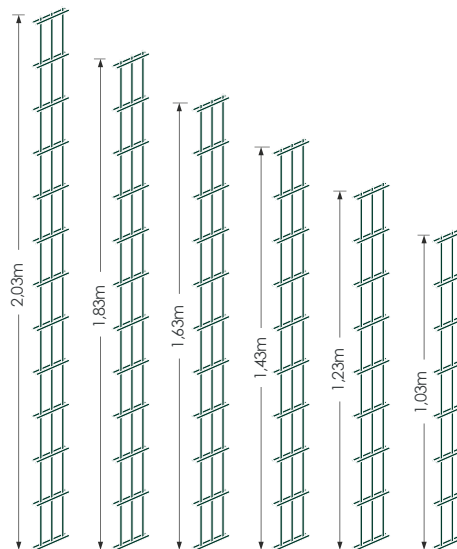



Najčešće se koriste za ograđivanje poslovnih hala, sportskih objekata, školskih igrališta, benzinskih pumpi, ali i za ograđivanje privatnih objekata kao što su dvorišta, tereni, boksovi za pse...



Navedeni paneli se mogu izrađivati u svim bojama po RAL ton karti.



**ZICABEST**



## SECURITY FENCE

Ovaj sistem ograda nudi maksimalan nivo sigurnosti na posebnim lokacijama koje zahtevaju visoku bezbednost. Zahvaljujući gustom i čvrstom rasporedu okaca koji su visokootporni, ove ograde su našle najčešću primenu u ograđivanju zatvora, vojnih objekata, državnih ustanova..

Sa naprednim tehnologijama protiv presecanja i penjanja, ovaj bezbednosni panel obezbedjuje neprobojne barijere protiv neovlasćenog pristupa.



Onemogućeno  
presecanje



Visoka  
bezbednost



Lako se  
montiraju



Onemogućeno  
penjanje



Dug vek  
trajanja

# ZIGBEST



Dolazi u jedinstvenoj veličini okaca od **12.7mm x 76.2mm**

U tabeli ispod su prikazane standardne dimenzije security fence panela, a prema raznim projektima radimo i druge dimenzije.

visina	dužina	debljina
1.03m	2.5m	Ø5/5/4mm
1.23m		
1.43m		Ø6/6/5mm
1.63m		
1.83m		Ø8/8/6mm
2.03m		

Prikaz postavljanja Security fence panela:

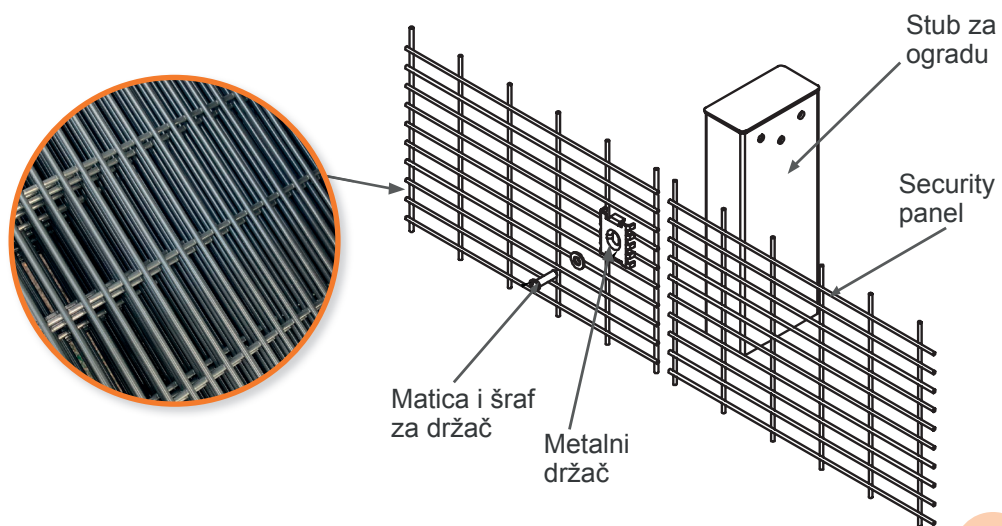

## KLJUČNE KARAKTERISTIKE

Čelična konstrukcija  
visokog kvaliteta

Gusto mrežasti  
raspored okaca

Zaštita protiv  
penjanja

Zaštita protiv  
sečenja





UV PROTECTION

Sjajna zaštita  
UV zraka

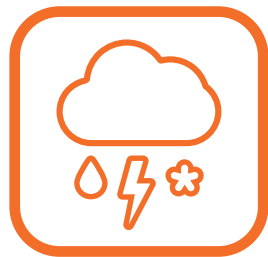

Otporna na  
sve vremenske  
nepogode



Proverenog  
kvaliteta



## PLETIVA

# PLETIVA SA VEŠTAČKOM TRAVOM

Ovaj tip ograde je pogodan za vanjsku upotrebu i najčešće se koristi za zaštitu Vaše privatnosti, a ujedno zbog njegove zelene boje Vam i pruža osećaj prirodnog okruženja, tako da se možete i u centru grada, na Vašoj terasi osećati kao da ste u sred divnog prirodnog okruženja.

Veštačka trava je izrađena od anti UV-PVC iglica koja pokrivaju pletenu žicu koju čini ova ograda. Navedene UV-PVC iglice su napravljene tako da odolevaju svim spoljašnjim faktorima i vremenskim uslovima.

Pletena žica koja se nalazi ispod iglica je debljine **3.2mm** i okaca je **40x40mm**.

Dimenzije rolni ograde sa veštačkom travom:

visina rolni	dužina rolni
1.0m	5m
1.2m	
1.5m	
1.75m	10m
2.0m	





Lako se  
pere



Otporna  
na vatru



Jednostavna  
za postavljanje



**ZICABEST**

## POCINKOVANA PLETIVA

U mogućnosti smo da Vam ponudimo iz naših pogona, univerzalna pletiva. Izrađujemo ih od žica u debljinama od **1.6mm** do **4mm**, kako bi ispunili Vaše potrebe.

U visinama do **6m**, i dužinama koje su Vama potrebne ogradite Vaše dvorište, plac, poslovni prostor, sportske objekte ili terene.

### Veličina okca u ponudi:

2cm x 2cm

3cm x 3cm

4cm x 4cm

5cm x 5cm

6cm x 6cm

7cm x 7cm

8cm x 8cm



# PLASTIFICIRANA PLETIVA

Kao proizvođači plastificirane žice, možemo Vam ponuditi i pletiva u raznim bojama, kao što su: zelena (koja je najzastupljenija), bela, siva, braon, žuta... I još mnoge druge!

Vaše je samo da pozovete i da se uverite u kvalitet i raznovrsnost ponuda.

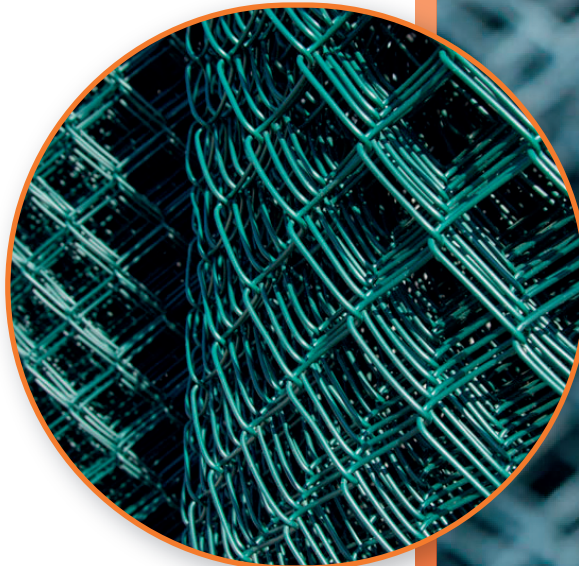

**ZICABEST**



## FARMER PLETIVA

Farmer pletivo je jedno od najpouzdanijih i najekonomičnijih pletiva.

Osnovna karakteristika je velika mogućnost promene veličine otvora pri proizvodnji tako da u potpunosti zadovoljava sve zahteve kod zabrane prolaska kako malih tako i velikih životinja. Karakteriše ga lako uskladištenje i jednostavna montaža. Lako se montira na svim terenima koristeći kao drvene tako i metalne stubove.

Oblast primene je veoma velika, od ograđivanja farmi, dvorišta, škola, privrednih objekata i kao standardno pletivo za ograđivanje autoputeva kao zaštita od ulaska životinja. Farmer pletivo se standardno proizvodi od pocinkovane žice debljine **1.8/2.2 mm**

Dimenzije rolni farmer pletiva:

visina rolni	dužina rolni
1m	50m
1.2m	
1.5m	

### • ELEKTRO-VARENI FARMER •

On ima istu namenu kao i standardni farmer, ali zbog svoje izrade (elektro zavarivanjem spojeva tj punktovanjem) pruža bolju čvrstoću.

Dužina rolni od kojih izrađujemo elektro-vareni farmer je takođe **50m**.

Debljine žice od kojih se izrađuju farmer pletiva:

ø1.6mm

ø1.8mm

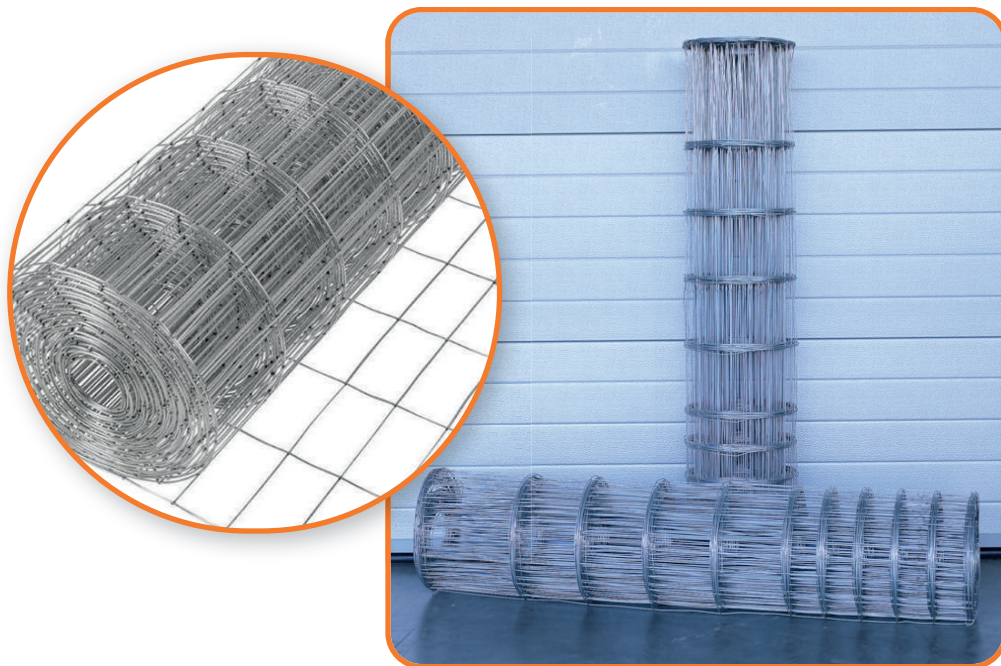

## • PUTARSKO FARMER PLETIVO •

Zahvaljujući minimalnom utrošku materijala u proizvodu, ova vrsta farmerskog pletiva je našla primenu u ograđivanju trasa velike dužine, a da pritom na istoj nije potrebna ograda velike čvrstine. Uglavnom su to auto-putevi i putevi od važnog značaja. Raspored na kom su postavljeni razmaci između žica, je prikazan u crtežu na slici ispod, ali na zahtev kupaca radimo i drugačije visine sa drugačijim rasporedom razmaka između žica:

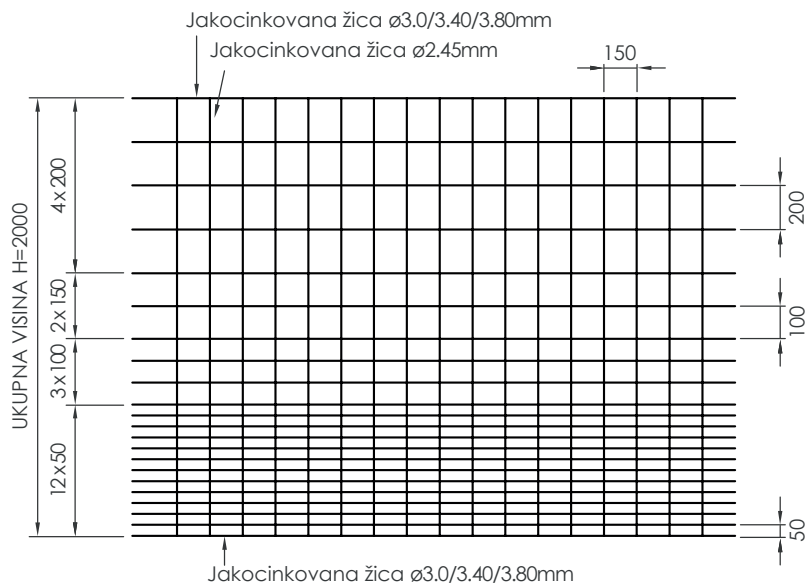



## METALNO PLASTIFICIRANI STUBOVI

U ponudi izdvajamo okrugle plastificirane stubove prečnika **f42mm** sa slojem PVC obloge od 1mm proizvedeni sistemom navlačenja plastičnog sloja na čeličnu cev. Sa dugim vekom trajanja, čvrstoćom i njihovom jednostavnom upotrebom nećete pogrešiti. Mogu biti u različitim visinama, zavisno od želja i potreba kupaca. Uz njih od pratećeg materijala se koriste tiplice za stub, kao i držači kosnika..

Svaki stub poseduje zaštitnu kapicu ili čep.

Stubovi se izrađuju po zahtevu kupca u visinama do **3m** ali ovo su neke od standardnih:

1.5m

1.75m

2m

2.25m

2.5m





## PVC STUBOVI ZA PANELE

Ovi stubovi imaju namenu u postavljanju panelnih ograda. Kockastog su profila dimenzija **50x50mm**. Njihova odlika je ta što imaju duplu zaštitu (zn+pvc) i dug vek trajanja, a i vrlo lako se postavljaju.

Postoje oni sa stopom, i oni bez stope, u zavisnosti od načina postavljanja. Prateći materijal su držači za panel sa šraфом i ankeri. Svaki stub poseduje i zaštitnu kapicu ili čep.

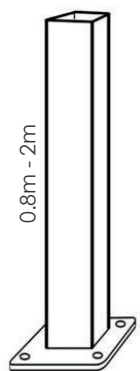
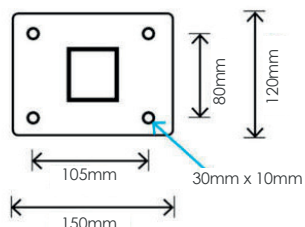

### Specifikacije:

- Dimenzije stuba: **50x50mm**
- Debljina zida stuba: **1.5mm - 2mm**
- **Zavarena stopa stuba**
- Dostupno u svim bojama po **RAL** ton karti
- Premaz statički ili pvc boja preko galvanizacije



## BETONSKI STUBOVI

Betonski stubovi su najčešću primenu našli u ograđivanju voćnjaka.

Zbog njihove prenapregnute betonske konstrukcije sa sajlama unutar stubova, spadaju u jednu od najkvalitetnijih na našem tržištu. Kao takvi mogu se koristiti i za montažu protiv-gradnih mreža. Našim kupcima pružamo mogućnost odabira prečnika stuba, kao i visine istih.

Karakteristike prenapregnutih betonskih stubova:

dimenzije stuba	težina po 1m	broj sajli
7 x 8cm	12.55kg	4 sajle (12 žica 2.25mm)
9 x 9.5cm	19.60kg	4 sajle (12 žica 2.25mm)
9 x 9.5cm	19.60kg	6 sajli (18 žica 2.25mm)
10 x 12cm	25.20kg	6 sajli (18 žica 2.25mm)
14 x 14cm	42.60kg	12 sajli (36 žica 2.25mm)



## POCINKOVANA ŽICA

Pocinkovana žica se proizvodi prema **DIN 1548** standardu od toplo valjane žice sa niskim postotkom ugljenika.. Žica ima veliku savitljivost i otpornost na temperaturne i atmosferske uticaje. Karakteriše je dugotrajnost i vrhunski kvalitet. Izrađuje se u svim debljinama, od **0.6mm** do **6mm** i pored pletene žice može poslužiti i za zatezanje voćnjaka, vinograda, malina..

Pocinkovana žica se takođe kasnije koristi i za izradu bodljikave žice i pocinkovanih pletiva. Ovo su neke od najčešće korišćenih debljina:

### debljine

1.2mm

1.6mm

1.8mm

2mm

2.2mm

2.5mm

3mm

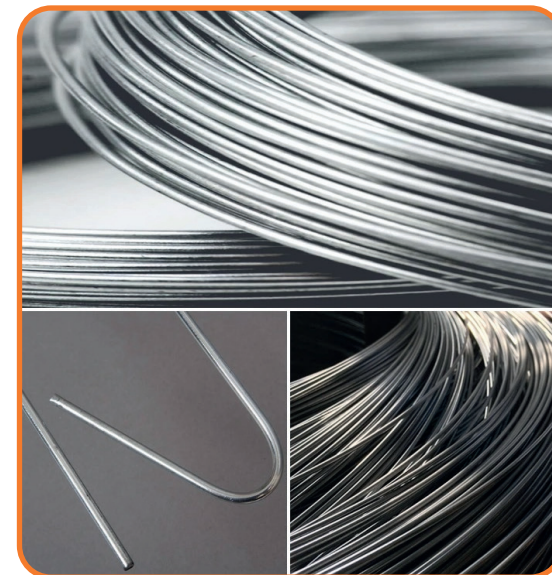

**ZICABEST**



# PLASTIFICIRANA ŽICA

Novo vreme zahteva i nove promene. Tako je nastala tzv. PVC žica. Njena osnovna prednost u odnosu na pocinkovanu žicu je ta što nosi sve kvalitete prethodno pomenute žice i još svoje dodatne estetske. Sama ta pojava privlači maštu i znatiželju kod kupaca.

Od pocinkovane žice koju plastificiramo na određenim temperaturama nastaje takozvana PVC ŽICA, koja nam kasnije služi za pletenje plastificiranog pletiva.

U bojama kao što su zelena, bela, siva, braon, žuta i još mnoge druge ova žica dobija sasvim drugi i lepši izgled i kvalitet.

Pošto se ova žica radi preko posebnih mašina i na visokim temperaturama, moguće je samo dobiti nekoliko debljina, a to su:

$$F = 1.6\text{mm poc} + \text{plastika} = 2.6\text{mm}$$

$$F = 1.8\text{mm poc} + \text{plastika} = 2.8\text{mm}$$

$$F = 2.0\text{mm poc} + \text{plastika} = 3.0\text{mm}$$

$$F = 2.2\text{mm poc} + \text{plastika} = 3.2\text{mm}$$

$$F = 2.5\text{mm poc} + \text{plastika} = 3.5\text{mm}$$



## BODLJIKAVA ŽICA

Bodljikavu žicu proizvodimo od različitih debljina pocinkovane žice. Bodljikava žica se primenjuje u slučajevima kada nepoželjnim licima želimo jasno staviti do znanja da će se povrediti ukoliko žele ući na naš posed. Što dovodi do produženja vremena potrebnog za nedozvoljene radnje kao što su krađe i neovlašćeni upadi, a sve u cilju odustajanja prestupnika od istih.

Proizvodi se od pocinkovane žice standardne debljine **2.2mm** i rasponom između bodlji od **10cm**, u koturovima od **5kg - 20kg**. Njena namena je da zaštiti i obezbedi Vaš posed od drugih lica koja nemaju dozvolu za ulazak na isti. Takođe se primenjuje na pašnjacima na kojima se kreće sitna i krupna stoka.



## ŽILET ŽICA

Napravljena je od toplo pocinkovanog čeličnog lima i visokouglenisane pocinkovane žice. Postoje **spiralna** i **ravna** žilet žica. Odlikuje je to što na sebi ima klipse i žilete.

promer krugova

debljina osnovne žice

ø450mm - ø950mm

ø2.5mm

Njena namena je jako slična kao i namena standardne bodljikave žice, i najčešće se koristi za odbranu poseda i na mestima visokog rizika, kao na primer zatvori, vojni objekti, aerodromi...





## PALJENA ŽICA

Drugačije se još i naziva **tesarska** (deblja) i **armiračka** (tanja).

Nastaje žarenjem svetlo vučene žice bez prisustva kiseonika. Njena glavna karakteristika je ta što ima veliku savitljivost i otpornost na atmosferske uticaje. Najveću svrhu ima u građevinstvu i služi za šalovanje.

Izrađuje se u debljinama od **1.2mm - 4mm**.



**ZICBEST**



## ELEKTRO-VARENE MREŽE U ROLNAMA

Elektro-varene mreže u rolnama su nov proizvod kod nas i na našem tržištu. Drugačije se nazivaju i “**punktovane mreže u rolnama**”. Izrađuju se od pocinkovane žice elektro zavarivanjem spojeva. Njihova namena je višestruka, mogu se koristiti prilikom izvođenja građevinskih radova, za izradu raznih kaveza, ali isto tako i za poslove ograđivanja.

Dimenzije elektro-varenih mreža:

veliĉine okaca	visina rolne
12mm x 25mm	1m
25mm x 25mm	
25mm x 50mm	1.2m
50mm x 50mm	1.5m
50mm x 75mm	

Debljine pocinkovane žice od kojih su izrađene su **Ø1mm do Ø1.8mm**. Rolne su dužine **25m**.



• NOVO U PONUDI •

Pocinkovani heksagon **75x75mm**, debljine **Ø1.6mm** koji ima višestruku namenu i debljinu koja mu omogućava bolju sigurnost i kvalitet. Postoji u visinama od **1m, 1.2m, 1.5m**. Dužina rolne je **25m**.



## HEKSAGON MREŽE U ROLNAMA

Heksagon pletiva su poznata još kao i GOLUBARSKA pletiva samim tim jer služe za pravljenje golubarskih kaveza. Pored toga, imaju i široku drugu namenu jer su vrlo korisna za zaštitu imanja, bašte ili zemljišta. Na najbolji i najjednostavniji način se može formirati po želji i seći na potrebne veličine.

dužina rolne	visina rolne
25m	1.0m
	1.2m
50m	1.5m

U ponudi imamo pocinkovane i plastificirane heksagone u sledecim razmerama i debljinama od **0,6mm** do **1,2mm**:

12mm x 12mm
16mm x 16mm
19mm x 19mm
26mm x 26mm
52mm x 52mm





## GRIF PLETIVA

Izrađuju se od čvrste čelične žice i služe za izradu ograda, kapija, izradu kaveza i još dosta toga.. Zbog njihove čvrstine i jačine bićete obezbeđeni za duži vremenski period. Debljine su od **2mm - 5mm**. Standardne dimenzije tabla su **2m x 1m**, ali po želji i potrebi kupca izrađujemo u svim dimenzijama.

### Veličina okca u ponudi:

20mm x 20mm

30mm x 30mm

40mm x 40mm

50mm x 50mm



# ŠULC PLETIVA

Izrađuje su od svetlovučene žice u različitim debljinama. Njegova najčešća primena i svrha je ta što se koristi za postavljanje armatura i košuljica od betona, kao i učvršćivanja betona i maltera prilikom izvođenja završnih radova (ravnajući slojevi i malterisanje zidova) pa sve do elemenata ograde na stepenicama i terasama.

Otvori okaca su **50mm x 50mm** u debljinama od **1.8mm** do **4mm**.

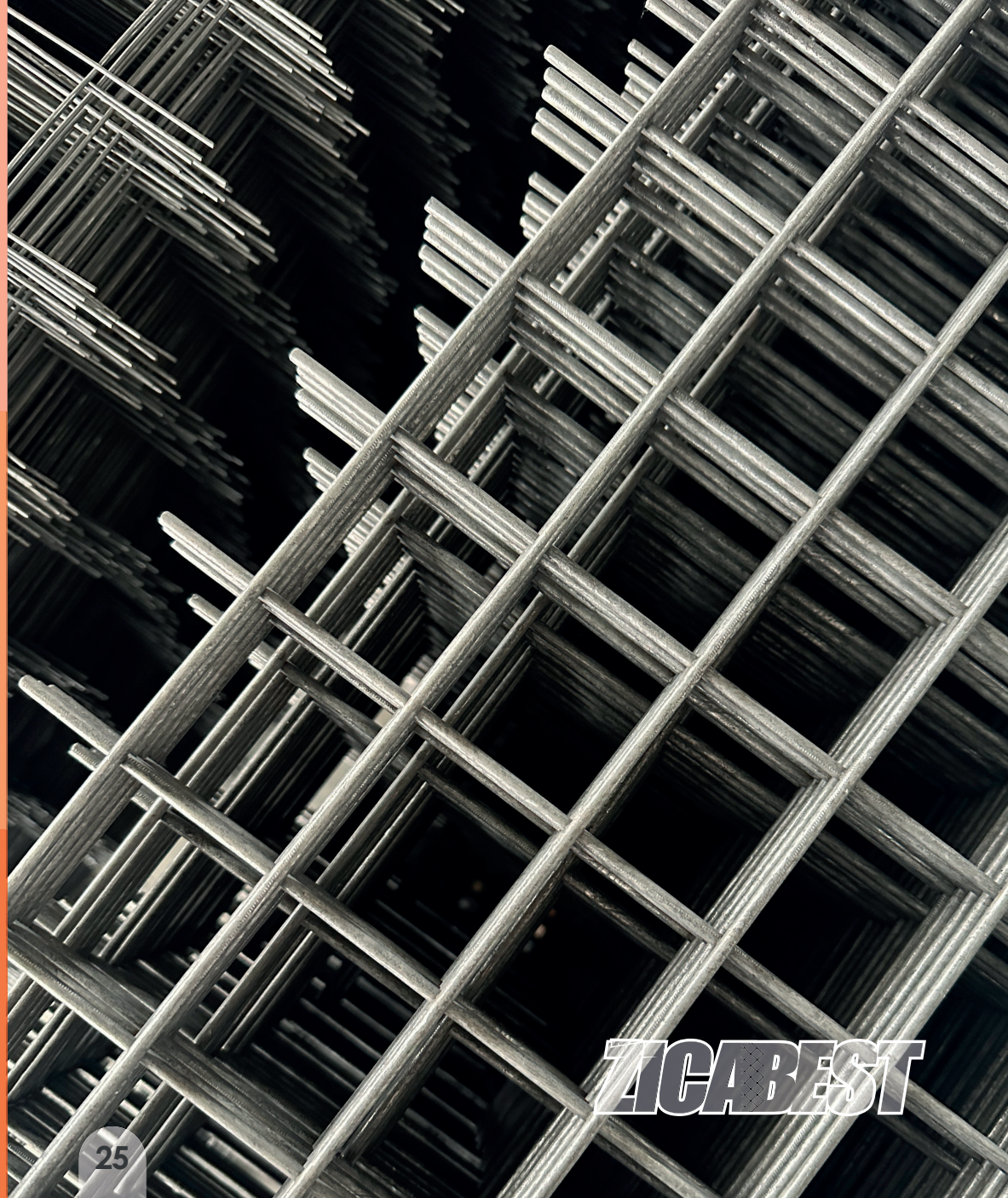

**ZICABEST**



## SITA

To su čvrsto tkana pletiva. Izrađena su od tanke čelične žice i najčešće služe za sejanje peska, zemlje, sušenje bilja za čajeve, u pčelarstvu, građevinarstvu, živinarstvu.

Izrađuju se u rolnama **1m x 25m...**  
Debljina od **0.6mm** do **0.9mm**.

### veličina okaca

2mm x 2mm

3mm x 3mm

4mm x 4mm

5mm x 5mm

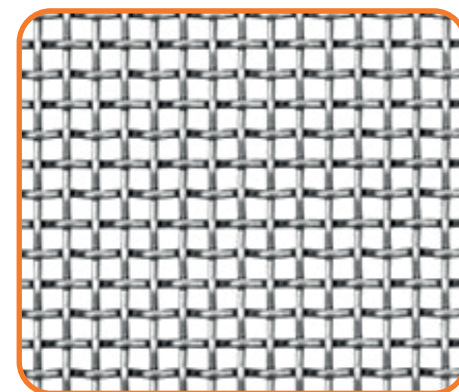

**ZICABEST**



## KOMARNICI

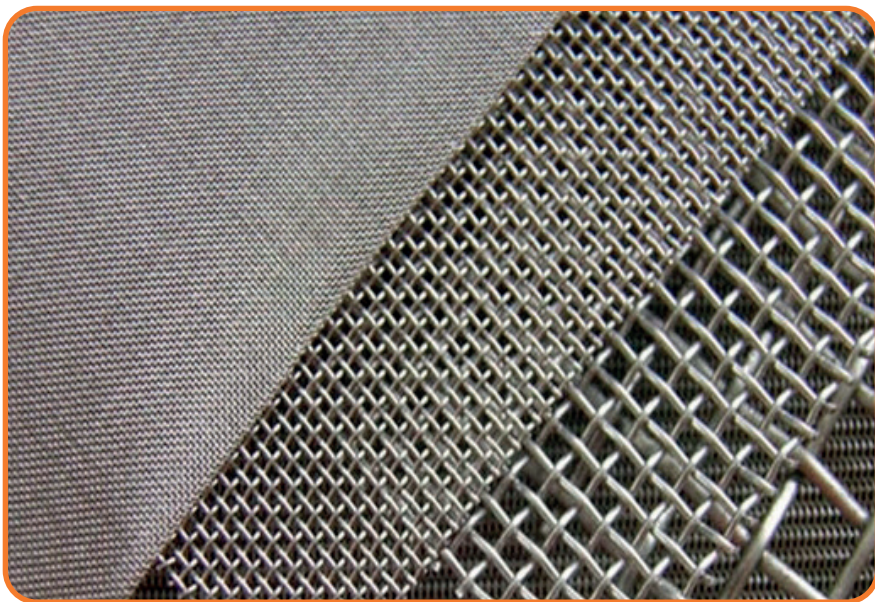

Izrađeni su od istog materijala kao i sita, a služe za zaštitu prozora od raznih insekata i buba.

dužina rolni:	visina:	veličina okaca:
30m	1m	1mm x 1mm
50m	1.2m	
	1.5m	

## POC I PVC RABICI

Rabic pletivo služi za armiranje cementnih podloga. Pored toga se često koristi i za ojačanje klasičnih i krečnih maltera za povećanje čvrstoće i mehaničke otpornosti zidova. Takođe, vrlo su pogodni i za izradu kaveza kućnih ljubimaca. Punktovani su, u ponudi ih imamo i u pocinkovanoj i u pvc varijanti.

Kreću se po debljinama od **0.7mm** do **1.5mm**, u visini od **1m** i u dužinama rolni od **25m**.

veličina okaca	
6mm x 6mm	16mm x 16mm
10mm x 10mm	19mm x 19mm
12mm x 12mm	25mm x 25mm

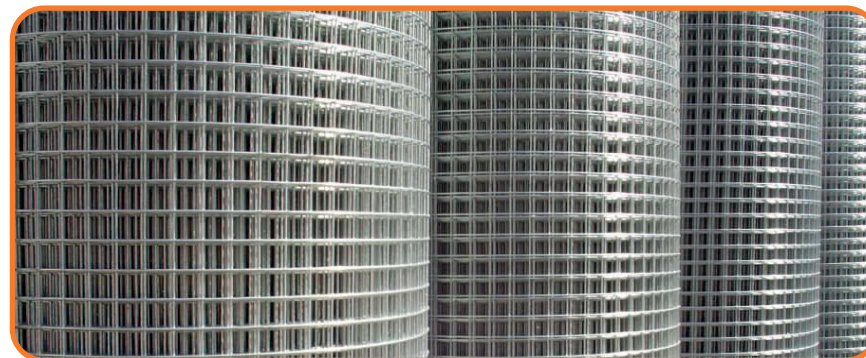

## TRAKE ZA OGRADE

PVC trake su napravljene od biorazgradivog i UV otpornog polypropilena koji ne zahteva dodatno održavanje i jako su otporne na sve klimatske faktore.

Na tržištu postoji više modela PVC traka a ova dva modela su najzastupljenija:

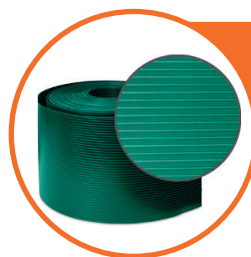

REBRATA  
PVC TRAKA



GLATKA  
PVC TRAKA

Karakteristike **rebrastih** PVC traka:

visina	dužina	debljina
19cm	26m	1.1mm

Karakteristike **glatkih** PVC traka:

visina	dužina	debljina
19cm	26m	0.65mm



Najbolje kod ovih traka je to što se možete "igrati" bojama i biti kreativni u stvaranju Vaše jedinstvene ograde, a ujedno i da obezbedite privatnost Vasem dvorištu, kompaniji, terasi...

Najčešće korišćene boje iz **RALL** ton karti:



RALL 9003



RALL 6005

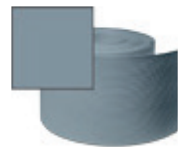

RALL 7040

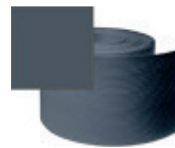

RALL 7016

Sve ostale boje se mogu poručiti po potrebi.

Takođe, naše PVC trake Vam daju mogućnost da Vašu privatnost zaštitite od drugih, kao i da Vam pomognu u smanjenju buke i nepogoda iz spoljnog okruženja, ukoliko imate potreba za tim.



Jako lako se montiraju, provlačenjem kroz okca na panelu i na završecima se kače specijalnim držačima koji su predviđeni za to.

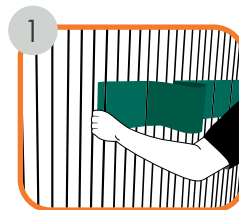

1  
Provucite PVC traku kroz rešetku ograde

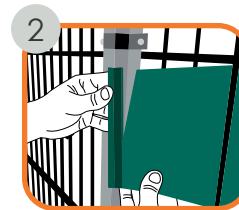

2  
Pričvrstite krajnji deo trake za držač

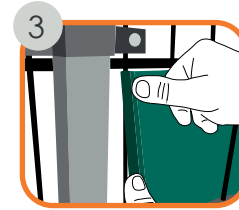

3  
Držačem spojite PVC traku za početak ili kraj ograde





## EKSERI

Najveću primenu imaju u građevinarstvu. Proizvode se od čelične žice visokog kvaliteta. Njihovo glavno obeležje je to što ih ima u velikom broju različitih dimenzija i samim tim, potrošačima pružaju raznovrsnost za različite upotrebe.

### Sitni ekseri:

debljina	dužina
ø1.2mm	20mm
ø1.4mm	15mm - 25mm
ø1.6mm	20mm - 30mm
ø1.8mm	20mm - 30mm
ø2.0mm	30mm - 40mm
ø2.2mm	40mm - 50mm
ø2.5mm	40mm - 60mm

### Krupni ekseri:

debljina	dužina
ø2.8mm	50mm - 70mm
ø3.1mm	50mm - 80mm
ø3.4mm	60mm - 90mm
ø3.8mm	80mm - 90mm
ø4.2mm	100mm - 120mm
ø4.6mm	100mm - 130mm
ø5.0mm	120mm - 150mm
ø5.5mm	140mm - 180mm
ø2.8mm	150mm - 200mm



**ZICAP EST**



# PRATEĆI MATERIJAL ZA OGRADE

## • POC i PVC zatezači • Zatezači sa kukicama

Postavljaju se na početku i na kraju redova i služe za zatezanje zatezne žice, a samim tim pomažu da Vaša ograda stoji čvrsto i pravo.

Postoje **plastificirani**, za zatezanje plastificirane žice, i **pocinkovani** za zatezanje pocinkovane žice.

U ponudi imamo i **zatezače sa kukicama**.

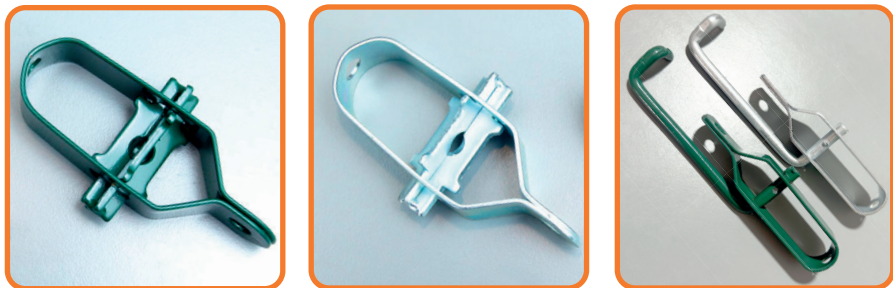

## • Držači panela

Služe za fiksiranje panela za stub.

U ponudi imamo **metalne** i **plastične** držače.



## • Držači kosnika - Šelne

Služe za međusobno vezivanje dva kosnik stuba. Vrlo lako i bez ikakvog sečenja i varenja stubova postavite Vaše kosnike.



## • Tiplice za stubove (za žicu)

Izrađeni su od tvrde plastike u raznim bojama. Vrlo su efikasne i uz njihov dodatak samorezca lako učvrstite Vašu žicu za već postojeći stub i na taj način fiksirate Vašu ogradu.

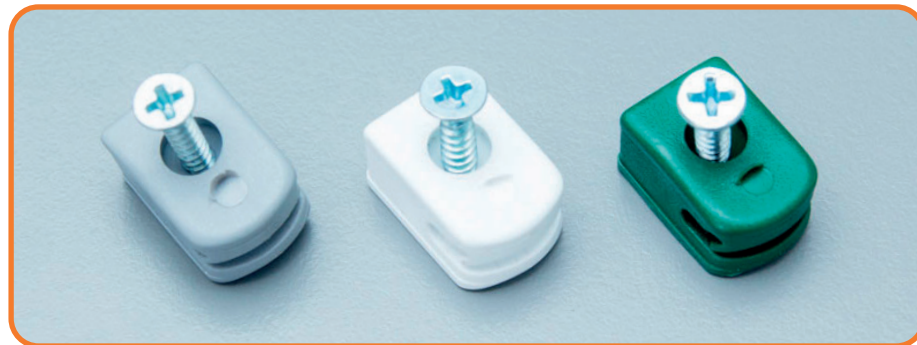





Ogradite se od drugih...

# TAŞIT



# USLUGE KOJE VAM MOŽEMO PONUDITI

## MONTAŽA PANELNIH OGRADA

*strana 34-37*



## MONTAŽA ŽIČANIH OGRADA

*strana 38-39*



## OGRADIVANJE SPORTSKIH OBJEKATA

*strana 40-41*



## IZRADA KAPIJA

*strana 42-43*







**ZICABEST**



# MONTAŽA 3D PANELNIH OGRADA

Uz najsavremeniju opremu koju nudimo, mi naše panelne ograde postavljamo kvalitetno i profesionalno, sa velikom brzinom i lakoćom.

## • PREDNOSTI PANELNE OGRADE •

SPECIJALNA ČELIČNA LEGURA

DUPLA ZAŠTITA ZN+PVC

NEMA DODATNOG VARENJA

NEMA NAKNADNOG ODRŽAVANJA

OTPORNE NA KLIMATSKE USLOVE

VEK TRAJANJA VIŠE OD 20 GOD.

JEDNOSTAVNA MONTAŽA

PRILAGODIVOST SVAKOM TERENU

ELEGANCIJA I KVALITET

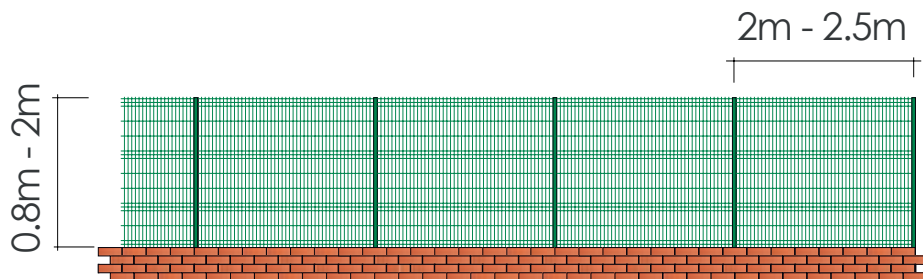



## MONTAŽA 2D PANELNIH OGRADA

Zbog njihove izuzetne čvrstoće i estetike, ove ograde su idealne za gotovo sve kategorije u ograđivanju. Odlikuje ih **transparentnost** i mogućnost odlične **prilagodljivosti**. Pored toga, odlikuje je i to što su završna obrada i protivkorozivna zaštita ostvarene u vidu cinkovanja i plastifikacije, što ovoj ogradi omogućava višegodišnju garanciju i kvalitet. Idealne su za provlačenje pvc traka jer su ravne i nemaju ispupčenja na sebi.

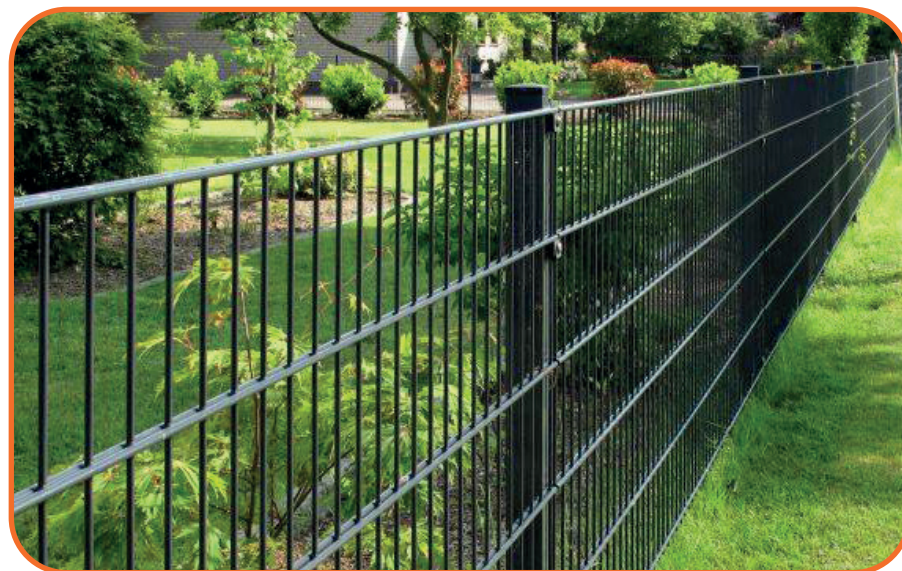
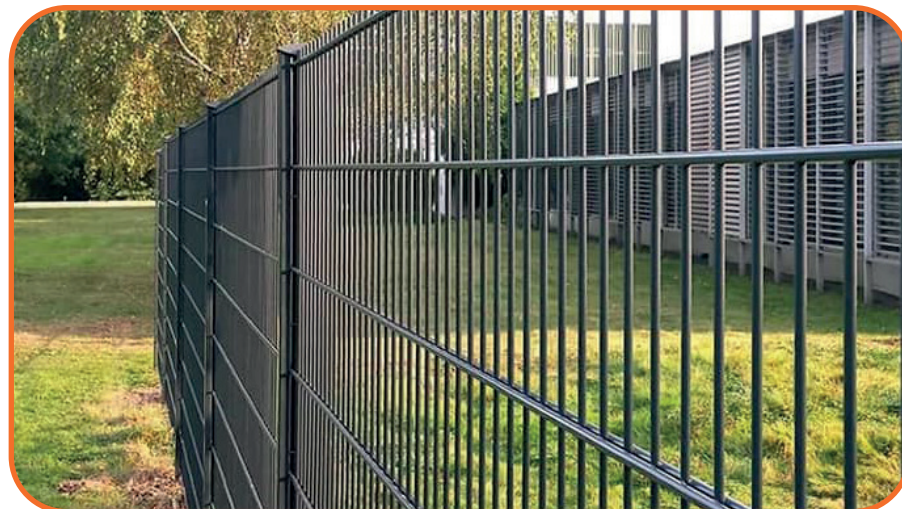









**ZICABEST**



# MONTAŽA ŽIČANIH OGRADA

Ograđivanje i montaža žice se izvodi na svim konfiguracijama terena tokom cele godine. Automatizovane mašine stranih proizvođača za platenje i plastificiranje žice, omogućavaju nam da Vam garantujemo za njihove performanse.

**Plastificirana žica** za ograde za svoj kvalitet može da zahvali uvezenim komponentama kojim je ista premazana. U mogućnosti smo da plastificiranu žicu za ograde izradimo u svim bojama.

Od pomoćnog materijala potrebnog za izradu žičane ograde ubrajamo **zateznu žicu**, **bodljikavu žicu**, **zatezače** i **držače**.

Montaža žice se vrši na sve tipove stubova kao i na stubove sa kosnicima. Radimo sa svim vrstama žica po najsavremenijim tehnologijama uz prateću savremenu opremu.

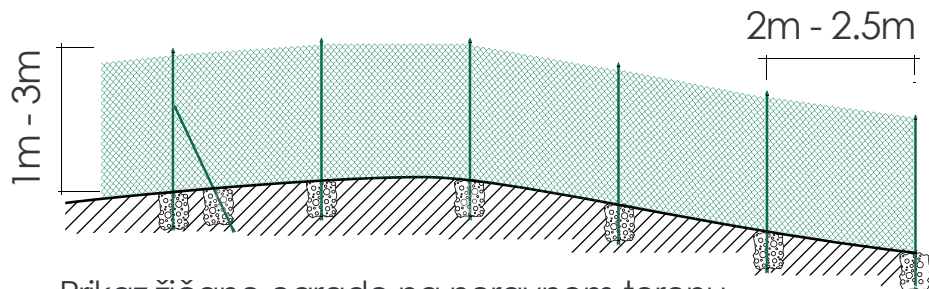

Prikaz žičane ograde na neravnom terenu





# OGRADIVANJE SPORTSKIH OBJEKATA

Obavljamo sve vrste usluga vezane za montažu i ograđivanje sportskih objekata.

Ogradite fudbalski, teniski ili teren za košarku uz naš stručni kadar i veoma dobar kvalitet stubova i panela ili žice u raznim bojama i visinama..









## SAMONOSIVE KAPIJE

Izrađene su tako da pružaju maksimalnu pouzdanost i efikasnost. Zahvaljujući **mehanizmu sa elektro-motorom** koji omogućava lako otvaranje i zatvaranje (uz pomoć daljinskog), ove kapije su idealne za prostore gde je ključno “glatko” otvaranje. Ne zahtevaju redovno održavanje i otporne su na vremenske uslove što ih čini jednim od **najboljih vrsta kapija** iz naše ponude.

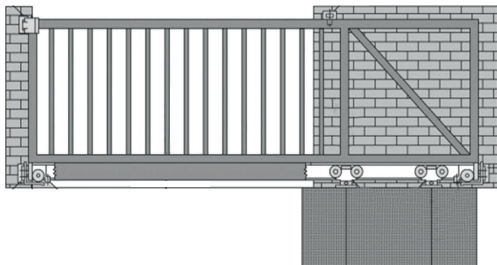

Maksimalna sigurnost



Otporna na sve vremenske uslove



Lake za održavanje



## MALE KAPIJE

U male kapije spadaju pešačke kapije. Izrađujemo ih u dimenzijama prema vašim potrebama i željama.





## VELIKE KAPIJE

U usluge naše firme možemo svrstati i izradu kapija, u dimenzijama po Vašim potrebama.

Mogu biti **klizne** ili **dvokrilne**...

Sa ispunom od žice, panela, kutijastih profila ili grif pletiva. Završni sloj (premaz) može da bude plastificiran ili ofarban u bilo kojoj boji po **RAL** karti. Takođe, kapije mogu i da se cinkuju cinkom visokog kvaliteta, koji je otporan na spoljašnje uslove i pruža garanciju i do **20** godina.







[www.zicabest.com](http://www.zicabest.com)

**ZICABEST**



**ZICABEST**



# ŽICA BEST DOO

 **Adresa:**

Ulica Vučak bb,  
Vučak, 11300 Smederevo

 **Tel.:**

+381 26 66 00 21  
+381 26 41 03 993

 **Mob.:**

+381 65 26 60 021

 **E-mail:**

[office@zicabest.com](mailto:office@zicabest.com)

 **Web:**

[www.zicabest.com](http://www.zicabest.com)

**ZICA** **BEST**

